

Für jede Anforderung
das passende **PROFIL.**



Einfach
MEHR
wert!

Das **Mehrwertblech** für Ihr Projekt.

Wir sind ein kompetentes
und gut durch**dachtes**
Unternehmen.



INHALT

Das Unternehmen

01

Das Unternehmen	4-5
Verkauf	6-7
Produktion	8-9
Lager	10-11
Logistik	12-13

Die Produktübersicht

02

Produktübersicht	14-15
ECOPLUS600	16-17
Antikondensvlies Akustikvlies	18
Beschichtungen	19
Trapezbleche S35/207 easyFIX	20
Trapezbleche-Übersicht	21
SIEGFALZ Premium	22-23
Dachpfanne RobustPLUS Premium	24
thermoPLUS300	25
Sandwichelemente	26-27
Lichtplatten	28
Abstandsset	29
Schrauben	30-31
Minikalotte	32
Kantteile	33
Zubehör	34
Staplerentladung	35





SIEGMETALL ist ein mittelständisches Familienunternehmen und ist Ihr Hersteller von Trapezblechen, Wellblechen, Dachpfannenprofilen und passgenauem Zubehör. Wir bieten Ihnen ein umfassendes und hochwertiges Produktsortiment für Ihre Dach- und Wandkonstruktionen an – egal, ob Sie ein Carport, einen Viehstall oder eine Industriehalle planen.

Doch bei SIEGMETALL bekommen Sie nicht nur ein gutes Produkt, sondern viel mehr als „einfach nur Blech“:

1. Wir nehmen uns Zeit für Sie, sprechen mit Ihnen über Ihr individuelles Bauvorhaben und finden gemeinsam die beste Lösung. Passendes Zubehör empfehlen wir Ihnen natürlich auch.
2. Wir erklären Ihnen fachmännisch, welche Produkte aufgrund gültigen Baurechts für Ihren Verwendungszweck geeignet sind und somit z. B. bei einem Sturm- oder Hagelschaden von Ihrer Versicherung unproblematisch ersetzt werden. Hierzu erstellen wir Ihnen gerne eine kostenlose Vordimensionierung.
3. Wenn Sie sich von der Qualität unserer Produkte gerne vor Ort überzeugen möchten, können Sie uns auch im Zentrallager Haiger besuchen. Das SIEGMETALL-Team freut sich auf Sie.

4. Viele Produkte erhalten Sie bei uns direkt ab Lager oder auf Maß aus eigener Herstellung mit kurzen Lieferzeiten. Außerdem können Sie unsere Bleche direkt ohne Umdrehen verlegen, da wir bereits in Negativlage (Dach) produzieren. Dies spart Ihnen Zeit und Geld und schont das Material.
5. Mit unserer eigenen Fahrzeugflotte bieten wir Ihnen eine kostenlose Staplerentladung frei Bordsteinkante. Ihre Ware wird somit für Sie mit höchstem Komfort und materialschonend entladen.

Das ist unser Versprechen an Sie.
SIEGMETALL. Das Mehrwertblech.

Geschäftsführung



Claudia Bruch



Oliver Bruch

Firmengründer



Karin Bruch



Karl Bruch

Qualifizierte Beratung und
ausgezeichneter Service durch ein
großes und kompetentes
Vertriebsteam.



Einfach
MEHR
wert!

Sie planen Ihr Bauvorhaben und wünschen eine individuelle Beratung? Wir helfen Ihnen gerne. 15 Ansprechpartner beraten Sie professionell und umfassend. Egal ob Sie Privatkunde, Verarbeiter oder Händler sind, ob Sie 10 m² oder 1.000 m² **Mehrwertblech** benötigen, wir nehmen uns die gleiche Zeit für Sie und finden gemeinsam die beste Lösung.

Und es ist so einfach: Mit nur wenigen Angaben zur einzudeckenden Fläche und zur Unterkonstruktion, die Sie uns telefonisch, per Fax oder E-Mail mitteilen, beraten wir Sie fachmännisch, welche unserer

Produkte nach gültigem Baurecht für Ihren Verwendungszweck geeignet sind.

Durch die Mitgliedschaft im Fachverband IFBS (Industrieverband für Bausysteme im Metalleichtbau), dessen Regelwerk außerdem Bestandteil der Dachdecker-Fachregel für Metallarbeiten ist, erhalten wir ständig die neuesten Informationen zu den anerkannten Regeln der Technik. Diese werden im Rahmen von internen und externen Schulungen an unsere Berater kontinuierlich vermittelt.

Neben der baurechtlichen Eignung gehen wir bei der Produktauswahl auf viele andere, wichtige Aspekte ein. Je nachdem ob Sie ein privates, landwirtschaftliches oder industrielles Bauvorhaben planen, berücksichtigen wir z. B. ästhetische Wünsche mit UV-Licht-beständigeren Farbeschichtungen, erhöhte Beständigkeit gegen ammoniakhaltige Luft durch Tierhaltung oder die spätere Montage von Solaranlagen auf Ihrem **Mehrwertblech**.

Wir besprechen mit Ihnen mit welchen Produktinnovationen wir Ihnen die Montage erleichtern können, die Montagesicherheit steigern und

die Langlebigkeit Ihrer Gebäudehülle verbessern. Um Ihnen Zeit zu sparen, beraten wir Sie umfassend, welches Zubehör Sie benötigen und direkt ab Lager über uns beziehen können.

Gerne beraten wir Sie auch in unserem Zentrallager Haiger vor Ort. Im Anschluss erhalten Sie in der Regel innerhalb von einem Werktag ein individuelles und ausführliches Angebot. Um Ihnen auch nach der Bestellung einen ausgezeichneten Service zu bieten, garantieren wir Ihnen durch ein starkes Team von 10 Kollegen eine schnelle und sorgfältige Bearbeitung.

Höchste Flexibilität und Produktqualität durch die *eigene* Produktion.

Ihre Bestellung liegt uns vor? Dann geht ´s sofort weiter. Der Auftrag wird umgehend an die Produktionsplanung weitergeleitet und zeitnah eingeplant, ohne an einen starren Produktionsplan gebunden zu sein. Durch den stetigen, intensiven Kontakt zwischen Vertrieb, Produktion und Logistik sind der Flexibilität keine Grenzen gesetzt.

Unser großes Vormateriallager ermöglicht die ständige Verfügbarkeit der unterschiedlichen Materialien in diversen Farben, Stärken und Beschichtungen. Um Ihnen dauerhaft die höchste Materialqualität Ihres **Mehrwertbleches** zu

garantieren, setzen wir Vormaterial nach DIN EN 10346 fast ausschließlich von führenden, nordeuropäischen Stahlproduzenten ein, die seit Jahrzehnten z. B. in Frankreich, Belgien oder Luxemburg ansässig sind. Nur so können wir seriöse und auf langjähriger Erfahrung beruhende Garantien für Speziallösungen, wie UV-beständige oder ammoniakbeständige Beschichtungen, aussprechen, die langfristig erprobt für den deutschen Markt gelten.

Um bei der Umformung des Vormaterials zum fertigen Endprodukt für Sie engste Fertigungstoleranzen wie die DIN EN 508-1 einzuhalten, produzieren wir den Großteil unserer jährlichen 1,8 Mio. m² **Mehrwertblech** auf hochmodernen Rollformanlagen eines führenden deutschen Herstellers, der ebenso konzernzugehörige Bausystemhersteller am deutschen Markt ausstattet.

Wir werden regelmäßig von zwei, voneinander unabhängigen Prüfanstalten auf unsere Qualität geprüft und dürfen deshalb unsere Bauprodukte nach europäischem Recht mit CE-Zeichen und Leistungserklärung oder nach deutschem Recht aufgrund

deutscher Zulassungen mit Übereinstimmungszeichen (Ü-Zeichen) und Konformitätserklärung herstellen. Dadurch ist jederzeit eine spätere Erweiterung Ihres Gebäudes mit den gleichen Profilformen in gleicher Qualität möglich.

Damit Sie unsere Bleche direkt ohne Umdrehen verlegen können, produzieren wir im Gegensatz zu vielen anderen Herstellern für Sie direkt in Negativlage (Dachlage). Dies spart Ihnen Zeit und Geld und schon das Material. Außerdem setzen wir ausschließlich eine hochwertige Holzverpackung ein, die auch längere Lagerungszeiten materialschonend ermöglicht und leicht entsorgbar ist.

Einfach
MEHR
wert!

Höchste Reaktionsfähigkeit und Komfort durch ein *umfangreiches* Lagersortiment.



Einfach
MEHR
wert!

Sie möchten Ihre Ware noch schneller selbst abholen oder geliefert bekommen? Dann greifen Sie auf unsere Lagerware zurück: Wir halten für Sie verschiedene **Mehrwertbleche** in unterschiedlichen Ausführungen und Längen vor. Sie haben hierbei die Wahl zwischen Trapezblechen, Wellblechen und Dachpfannenprofilen aus der eigenen Produktion. Zudem führen wir an unserem Hauptsitz in Haiger als Lagerware witterungsbeständige und hagelsichere Lichtplatten (Kunststoffprofiltafeln) und bauaufsichtlich zugelassene Sandwichelemente sowohl als Dach- als auch als Wandprofile.

Sie haben auch die Möglichkeit die gängigste Lagerware direkt an unserem Hauptsitz in Haiger (zwischen Dortmund und Frankfurt) abzuholen.

Um Ihr Bauvorhaben schnell und vollständig fertigstellen zu können, benötigen Sie nicht nur das **Mehrwertblech** schnellstmöglich, sondern mit gleicher Verfügbarkeit das gesamte Zubehör, wie Befestigungsmittel (Schrauben), Kantenteile, Dichtbänder, Füllerleisten, Dachrinnen, Dachlatten, u.v.m.

Aus diesem Grund unterhalten wir eines der größten und bestsortiertesten Schraubenlager im Bereich Dach und Wand in Deutschland mit über 300 unterschiedlichen Schraubenvarianten. Für unsere güteüberwachten Produkte führen wir ausschließlich zugelassene Edelstahlschrauben aus deutscher Produktion, die anstelle von verzinkten Schrauben im bewitterten Bereich (Außenbereich) einzusetzen sind. Ständig verfügbar sind diese sowohl für Holz- als auch Stahlunterkonstruktionen, in Längen von 19 bis 200 mm, mit oder ohne Bohrspitze oder mit neuester spanloser Technologie,

in blanker Ausführung oder farblich beschichteter Ausführung für höchste ästhetische Ansprüche.

Durch unsere eigene Fertigung können Kantenteile in Standardlänge nach Ihren individuellen Vorgaben sehr kurzfristig abgeholt werden. Neben der gängigen Lagerware bieten wir Ihnen außerdem für untergeordnete Bauvorhaben mit begrenztem Budget unter den Rubriken „Sonderposten“ und „Schnäppchen“ Material zu reduzierten Preisen an.

Zuverlässigkeit,
Schnelligkeit und
Termintreue durch
eigene Fahrzeuge.

Einfach
MEHR
wert!

Ein erfolgreiches Projekt endet für uns erst nach der Lieferung an Ihren Wunschort. Deshalb ist unsere eigene Fahrzeugflotte das ganze Jahr für Sie im Einsatz. Ihr Auftrag liegt den Mitarbeitern im Versand bereits nach der Bestellung Ihres **Mehrwertbleches** vor und ist oftmals sogar vor Fertigstellung in eine Tour eingeplant. Auch hier profitieren Sie von unserem „Alles-aus-einer-Hand-Konzept“. Durch eine Vielzahl von Aufträgen werden die meisten PLZ-Regionen mehrmals pro Woche angefahren, wodurch eine schnelle, nahezu deutschlandweite Auslieferung ermöglicht wird.

Durch die eigene Versandabteilung mit erfahrenen Fahrern aus der Region in Verbindung mit der eigenen Produktion gewährleisten wir vor allem Eines: ein hohes Maß an Termintreue. Alle Abläufe zur Abstimmung des Liefertermins geschehen hausintern auf kürzesten Wegen – schnell und unproblematisch. Ebenso berücksichtigen wir für Sie Fixtermine oder Ihre individuellen Wünsche bezüglich des Liefertermins.

Im Avisierungsgespräch für Ihre Anlieferung teilen Ihnen unsere Disponenten Ihren genauen Liefertermin frühzeitig mit und geben Ihnen alle wichtigen Hinweise zum Ablauf der Zustellung, um eine reibungslose Abwicklung vor Ort zu gewährleisten.

Letzte Informationen bezüglich der Zahlungsmodalität, der Zugänglichkeit Ihrer Baustelle standardmäßig mit einem 40to-Sattelzug und eventuelle Hinweise für unsere Fahrer werden ausgetauscht.

Um Ihr **Mehrwertblech** schnellstmöglich und unversehrt zu Ihnen zu transportieren, unterhalten wir einen modernen Fuhrpark mit den neuesten Sattelzugmaschinen. Langjährige und geschulte Stammpiloten entladen Ihr Material mit geländegängigen 4-Wege-Staplern – materialschonend und mit höchstem Komfort frei Bordsteinkante. Dieser Zusatzservice ist selbstverständlich kostenlos.

Wir freuen uns auf Ihr Bauvorhaben.
SIEGMETALL. Das Mehrwertblech.

Abladung
JETZT 100%
emissionsfrei
mit neuen
Elektro-Staplern mit
Strom aus erneuerbaren
Energien

Immer die passende **Lösung**.

ecoplus600



Trapezbleche



SIEGFALZ



Dachpfannen



Sandwichelemente



Lichtplatten



Einfach
MEHR
wert!

Die **beste Lösung** für Ihr Projekt.

Wir geben Blechen nicht nur ein Profil, wir begleiten Sie vom Entwurf bis zur Realisierung Ihres Bauvorhabens. Ob für ein Gartenhaus, ein Carport, einen Stall, eine Industriehalle oder ein

Gebäude in Küstennähe – mit unserer breiten Produktpalette finden wir für Sie immer die passende Lösung. Wir beraten Sie gerne.

Das **MEHRWERTBLECH**
– einfach MEHR WERT.

„Wir haben uns was ged**acht**!“

... mit dem Mehrwertblech **ECOPLUS600**

Die neue Generation Trapezbleche:

Maximale **Leistung** bei minimalem **Gewicht**

Das Trapezblech mit ECOPLUS600 Technologie überzeugt mit einer bisher einzigartigen Kombination aus Leichtigkeit und Stärke. Der hochfeste Stahl von SIEGMETALL mit Festigkeiten von meist über 600 N/mm² (Standardstahl: 320 N/mm²) ermöglicht das Einsparen von über 13 % Gewicht bei überragender Leistung.

Ihr Mehrwert unserer Innovation:

- + bis zu 40 % mehr Tragkraft bei einer Gewichtseinsparung von über 13 %
- + bis zu 50 % höhere Begehbarkeit
- + leichteres Verlegen durch weniger Kraftaufwand
- + verbesserter Klimaschutz
- + ein garantiertes **MEHR** an Leistung für jedermann **zu attraktiven Konditionen**:
 - + für den Landwirt: Die Beschichtung Magnelis® mit **MEHR** Schutz gegen Ammoniak – ideal für Solar. ✓
 - + für den Privatmann: Die UV-beständige 50 µm Beschichtung mit **MEHR** Farbschutz – ideal für Solar. ✓
 - + für den Verleger: Der easyFIX Stützfuß für **MEHR** Sicherheit durch ein nachweislich schnelleres und komfortableres Verlegen. In Verbindung mit der Zink-Magnesium-Beschichtung ZM300 – ideal für Solar. ✓

Geprüft:
Allgemeine bauaufsichtliche Zulassung /
Allgemeine Bauartgenehmigung
Z-14.1-739

Magnelis® ist eine eingetragene Marke der ArcelorMittal Flat Carbon Europe.



LANDWIRT



PRIVATMANN

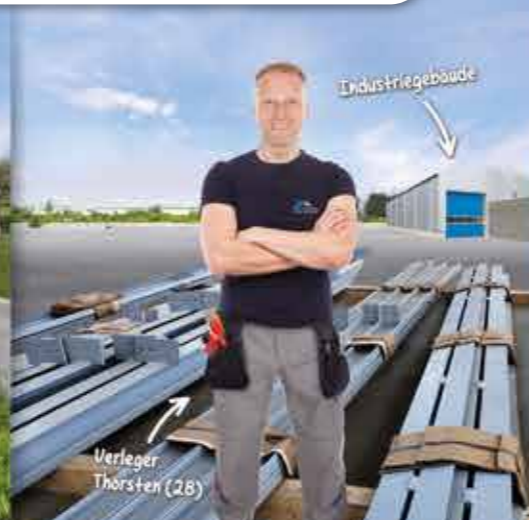

VERLEGER

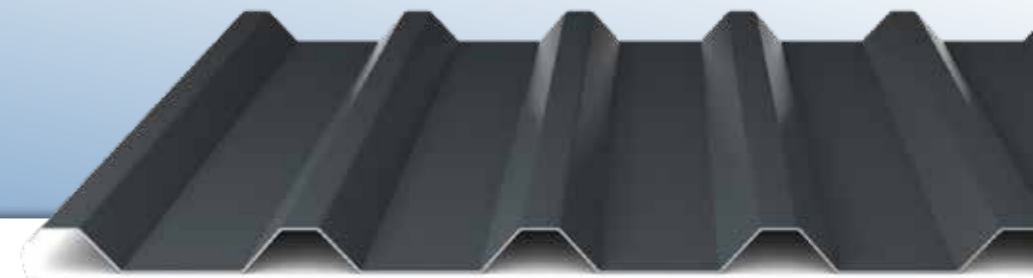

Die Leistung der ECOPLUS600 Technologie möchten wir an folgendem Beispiel verdeutlichen: Die Unterkonstruktion eines Bauwerks besteht aus Dachlatten, die 1,20 m auseinander liegen (Abstand Mitte Dachlatte zu Mitte Dachlatte). Die maximale Last, die unser Trapezblech S35/207.PLUS mit ECOPLUS600 Technologie in 0,63 mm Materialstärke aushalten kann, beträgt 6,12 kN/m² bzw. vereinfacht gesprochen 612 kg/m².

Zum Vergleich: In Kempten (Allgäu/Alpen) beträgt die Schneelast ca. 300 kg. Bei einer Spannweite von 1,20 m ist

unser Trapezblech zudem voll begehbar (Grenzstützweite in m), d.h. es werden keine lastverteilenden Maßnahmen, wie Laufbohlen, benötigt, um Ihr Gewicht bei Betreten des Daches zu verteilen.

Den Mehrwert, den Ihnen unser ECOPLUS600 bietet, verdeutlicht folgende Tabelle: Trotz einer Gewichtseinsparung von über 13 % (6,0 kg/m² zu 6,9 kg/m²) werden mit 0,63 mm Materialstärke bessere Belastungswerte erreicht als mit 0,75 mm Materialstärke aus Standardstahl S320.

Trapezprofil	Dicke in mm	Gewicht in kg/m ²	Stahlfestigkeit	Grenzstützweite in m	max. Flächenlast kN/m ² bei einer Spannweite von	
					1,20 m	1,50 m
S35/207	0,75	6,9	S320	1,51	5,69	3,71
S35/207	0,63	5,8	S320	1,01	4,44	2,78
S35/207.PLUS ECOPLUS600	0,63	6,0	S600	1,48*	6,12	4,17

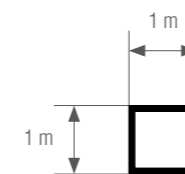

Max. Flächenlast pro m² bei einer Spannweite von 1,20 m
6,12 kN/m² (612 kg/m²)

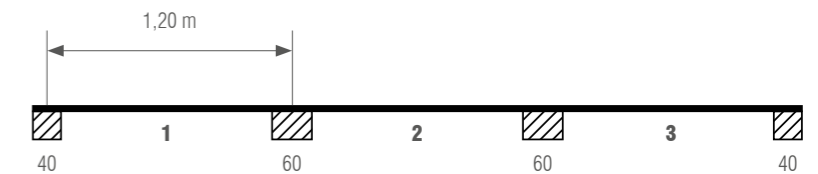

Belastungswerte nach Eurocode 3 (EN 1993-1-3):
Profil in Negativlage, Dreifeldträger, Endauflagerbreite 40 mm, Zwischenauflagerbreite 60 mm

* bei der Verschraubung im Untergurt („Tiefsicke“)

TIPP:
Sichern Sie sich mit einer sparsamen und umweltfreundlichen Innovation ein garantiertes „**Mehr**“ an Leistung zu **attraktiven** Konditionen!!!

ECOPLUS600

Unsere **Vliesvarianten.**

Antikondensvlies

- + einfache Anwendung
- + sehr gute Wasseraufnahmefähigkeit
- + zusätzlicher Korrosionsschutz
- + gute Pilz- und Chemikalienbeständigkeit
- + Langlebigkeit
- + gute Resistenz gegen Ammoniak
- + Brennbarkeit: A2-s1, d0 (Testzertifikat nach EN 13501-1)

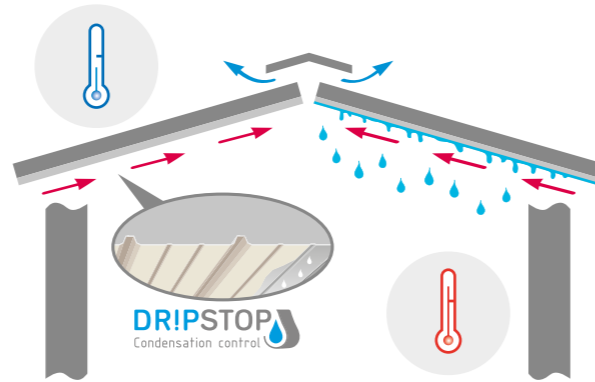

Technische Daten:
Gewicht 110g/m²
Wasseraufnahme bis 1.000g/m²

Akustikvlies

- + Reduzierung des Regenlärms um ca. 34 %
- + Schallabsorption in einem Raum
- + einfache Anwendung
- + sehr gute Wasseraufnahmefähigkeit
- + zusätzlicher Korrosionsschutz
- + gute Pilz- und Chemikalienbeständigkeit
- + Langlebigkeit
- + gute Resistenz gegen Ammoniak
- + Brennbarkeit: B-s1, d0 (Testzertifikat nach EN 13501-1)

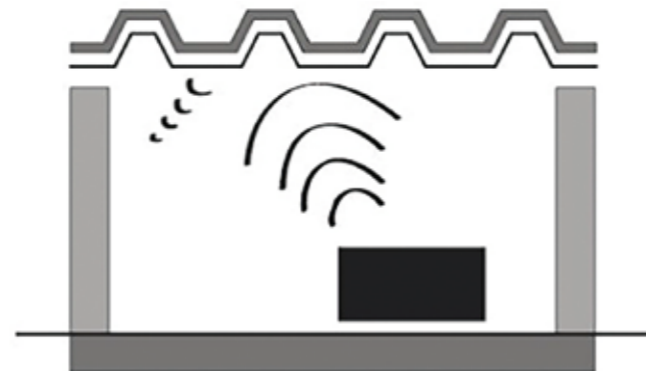

Technische Daten:
Gewicht 200g/m²
Wasseraufnahme bis 2.500g/m²

Premium auf Ihrem Dach.

Wenn Wasser verdunstet und die Luftfeuchtigkeit steigt, entsteht Kondensationsflüssigkeit (flüssiger Dampf). Bei schlecht bis gar nicht isolierten Dächern tropft das entstandene Kondenswasser vom Dach und kann so Schäden an gelagerten Gegenständen und Materialien im Innenraum verursachen. Ein Antikondensvlies kann dieser Situation entgegen wirken. Hierfür bietet SIEGMETALL DRIPSTOP an: Bei nicht oder schlecht vorhandener Isolierung wird

die speziell angefertigte und selbstklebende Membran DRIPSTOP am Metallprofil des Daches befestigt. DRIPSTOP nimmt das entstehende Kondenswasser auf und gibt die Feuchtigkeit wieder in die Umgebung ab, sobald die Innentemperatur der Umgebung ansteigt. Ein Mehrwert, der sich lohnt – bei einer Vielzahl von Anwendungen aus den Bereichen Privat, Landwirtschaft und Industrie/Gewerbe.

Unsere **Beschichtungen.**

Ob Gartenhaus, Carport, Stall, Industriehalle oder ein Standort in Küstennähe – mit unserer breiten Produktpalette finden wir die passende Lösung für fast jedes Bauvorhaben. Sprechen Sie uns an, wir beraten Sie gerne!

Folgendes Vormaterial ist ab Lager Haiger verfügbar:

Rein metallische Beschichtungen (ohne Farbbeschichtung):

- Zink-Magnesium ZM300: Auflage 300 g/m², Schichtdicke 23 µm je Seite
- Magnelis® ZM310: Auflage 310 g/m², Schichtdicke 25 µm je Seite
- Aluzink AZ185: Auflage 185 g/m², Schichtdicke 25 µm je Seite

Magnelis® ist eine eingetragene Marke der ArcelorMittal Flat Carbon Europe.

Duplexsystem: Metallische Beschichtung (Zink Z275, Galfan ZA255, Aluzink AZ150 oder Zink-Magnesium ZM120, ZM130 oder ZM140) plus Farbbeschichtung (organische Beschichtung):

Folgende Farbbeschichtungssysteme sind verfügbar:

- 25 µm Polyester (SP)
- 35 oder 50 µm Hochbeständiges Polymer-Polyamid (HDP-PA)
- 35 µm Ammoniakresistentes Beschichtungssystem
- 50 oder 65 µm Polyurethan-Polyamid (PUR-PA)
- 200 µm Plastisol

Über 120 weitere Sonderfarben 25 µm Polyester von RAL 1000 bis RAL 9018 ab 101 m² kurzfristig lieferbar.

Folgende Farben sind ab Lager Haiger verfügbar:

Rein metallisch

- ZM300
- ZM310
- AZ185

Geeignet für Solar/PV

STANDARDFARBEN 25 µm Polyester

- 6005
- 7016
- 8012
- 9002
- 9006

STANDARDFARBEN 50 µm Polyester

- 6005
- 7016
- 7037
- 8004
- 8012
- 9002
- 9006

Geeignet für Solar/PV

SONDERFARBEN 25 µm Polyester

- 1015
- 3000
- 5010
- 6011
- 6020
- 7035
- 8004
- 8011
- 9007
- 9010

ÜBRIGENS:
Alle von uns verwendeten Beschichtungen gewährleisten den Korrosionsschutz nach den Normen DIN 55634 und DIN EN 10346.

Unsere Trapezbleche.

WUSSTEN SIE SCHON?

Wir fertigen je nach Profiltyp unsere Mehrwertbleche nach DIN EN 1090-4, DIN EN 14782 oder Allgemeiner bauaufsichtlicher Zulassung/ Allgemeiner Bauartgenehmigung Z-14.1-739. Und natürlich erhalten Sie bei uns auch Fremdprofile, lassen Sie sich bei uns kompetent und professionell beraten.

Trapezblech S35/207.PLUS

NEU

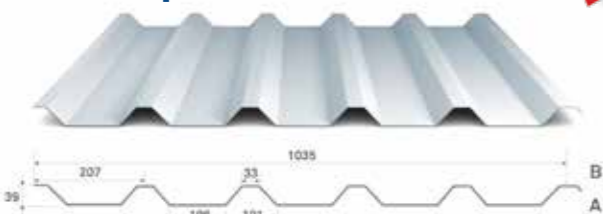

Dicke: 0,50 – 1,00 mm, mit **ecoplus600** erhältlich ✓

Trapezblech S35/207

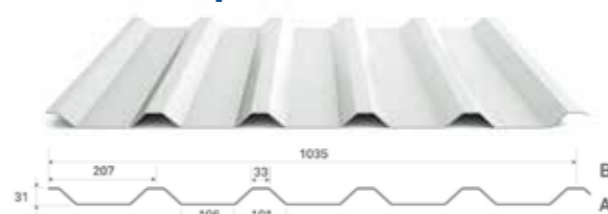

Dicke: 0,50 – 1,00 mm: Lagerware erhältlich ✓

Trapezblech S35/207.PLUS easy FIX

NEU

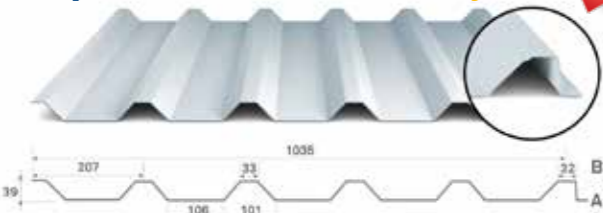

Dicke: 0,63 – 1,00 mm, mit **ecoplus600** erhältlich ✓

Trapezblech S35/207 easy FIX

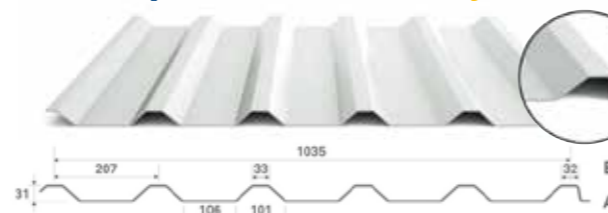

Dicke: 0,50 – 1,00 mm: Lagerware erhältlich ✓

Trapezblech S17/136

Lagerware erhältlich ✓

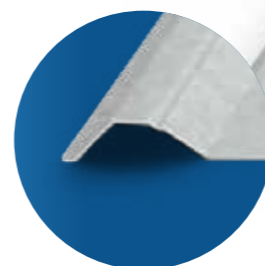

- ➕ Unser flachstes Trapezprofil
- ➕ Ästhetik für Dach und Wand
- ➕ Mit Stützfuß

Einfach
MEHR
wert!

Trapezblech S35/207

mit **easy FIX** Stützfuß



- ➕ **Montageerleichterung** durch einfaches Verschrauben
- ➕ **Stabile Begehbarkeit** durch stabilen Längsrand
- ➕ **Zeitersparnis** ohne aufwendige Klammern

Dachfaltenprofile
S26/183

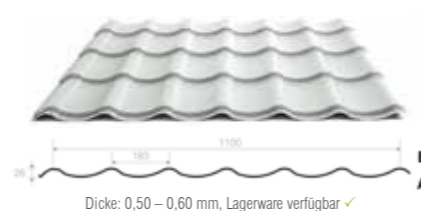

Dicke: 0,50 – 0,60 mm, Lagerware verfügbar ✓

Trapezblech SIEGFALZ
S33/510

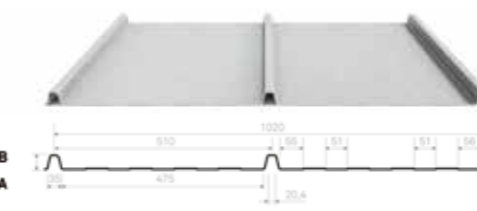

Wellblech
S18/76



Dicke: 0,50 – 0,88 mm, Lagerware verfügbar ✓

Trapezblech
S75/305

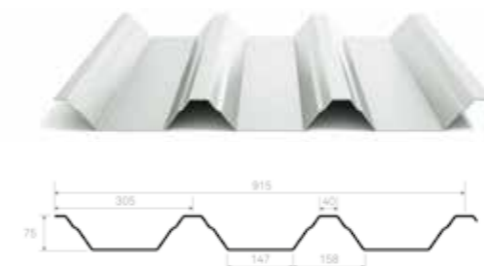

Dicke: 0,75 – 1,13 mm

Trapezblech
S135/420

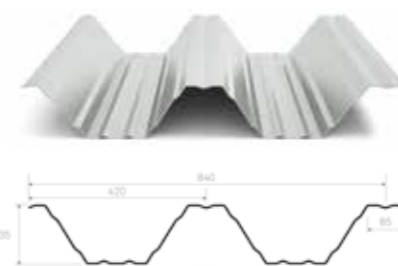

Dicke: 0,75 – 1,13 mm

Trapezblech
S158/350

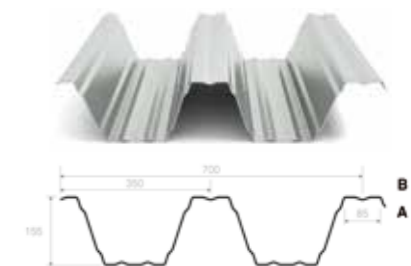

Dicke: 0,75 – 1,13 mm

Weitere Profile auf Maß, wie z. B.: **Stahltrapezblech** 40/183, 45/333, 50/250, 85/280, 89/305, 100/275, 106/250, 135/310, 150/280, 160/250, 200/375 und 200/420; **Aluminiumtrapezblech** 35/207, 40/183, 45/333 und 50/250; **Aluminiumwellblech** 18/76, 27/111, 42/160 und 55/177.

Unser **SIEGFALZ Premium.**

SIEGFALZ Premium in **Stehfalz-Optik** – leicht und schnell verlegt

- Bauprodukt gemäß EU-Bauproduktenverordnung (CPR) Nr. 305/2011
- Stahltrapezblech nach EN 14782
- Metallischer Korrosionsschutz nach DIN 55634 / DIN EN 10346, Stahl S320GD + ZM140 g/m²
 - Seite 1 - 50 µm Hochbeständiges Polyester
 - Seite 2 - 25 µm Polyester - Grauton
- Deckbreite: 1.020 mm
- Gesamtbreite (Berechnungsbreite): 1.050 mm
- Dicke: 0,88 mm | Gewicht: 8,90 kg/m²
- Fertigungslängen 0,15 m bis 14,50 m

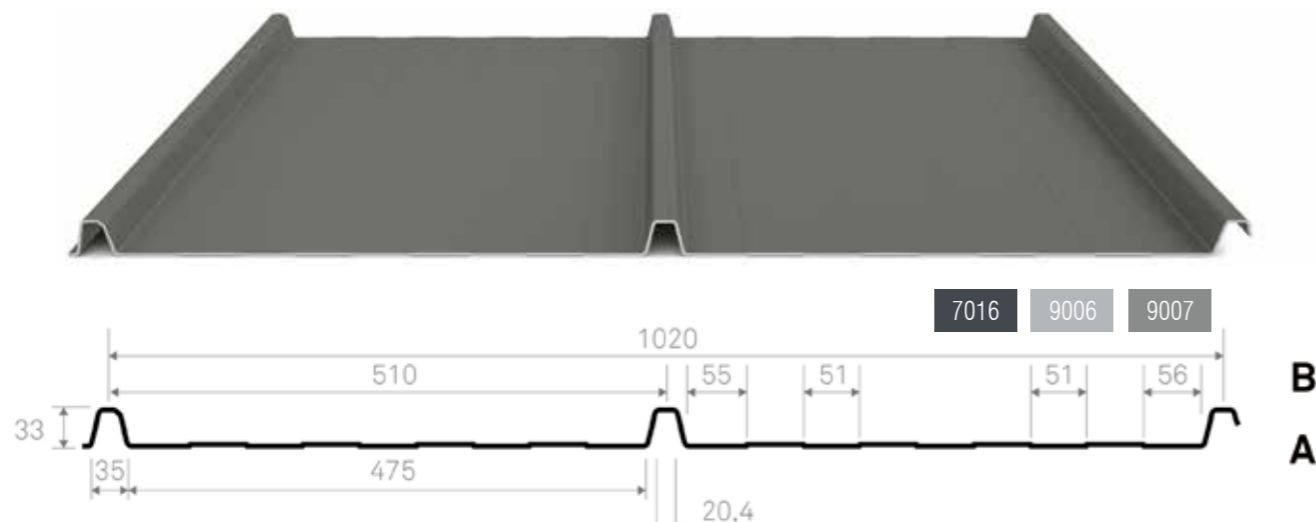

TIPP:
Erhältlich mit
Antikondensvlies
und passendem
Zubehör

* Colorcoat® und MagiZinc® sind eingetragene Marken der Tata Steel Europe Limited

Ihr Mehrwert des Profils **SIEGFALZ Premium:**

- + ansprechendes, modernes und dezentes Erscheinungsbild
- + einfaches Verlegen durch Trapezprofilgeometrie
- + Auf-Maß-Fertigung
- + für eine Attika bis 2 m in glatter Ausführung verfügbar
- + Garantie: 20 Jahre

Farbbeschichtung: **TATA STEEL Colorcoat®* SDP50**

- aufsehenerregende Farbästhetik in Kombination mit einer beeindruckenden Langlebigkeit
- eine ansprechende glatte Oberfläche für ein modernes Design
- ausgezeichnete Farbbeständigkeit:
UV-Beständigkeit RUV4 nach EN 10169
- Sehr guter Korrosionsschutz und geschützte Schnittkanten durch optimiertes MagiZinc® Trägermaterial: Korrosionsbeständigkeit RC5

Befestigung: **SFS intec irius® ****

- flacher, ästhetischer, farbbeschichteter Schraubenkopf
- Antrieb ist unter dem Schraubenkopf verdeckt
- Schraube ist an der Unterkopfverzahnung verliersicher eingeklemmt
- Schraube und Montagewerkzeug sind ideal aufeinander abgestimmt
- komfortable Verarbeitung mit einer Hand



* Colorcoat® und MagiZinc® sind eingetragene Marken der Tata Steel Europe Limited

** irius® ist eine eingetragene Marke der SFS intec AG, Schweiz

... einfach **MEHR.**

Unsere **Dachpfannenprofile** S 26/183.

Kühl durch**dach**: **thermoPLUS300**

Profil **RobustPLUS**

- Garantie: 5 Jahre
- Dicke: 0,50 mm | Gewicht: 4,5 kg/m²
- Fertigungslänge: 1,20 bis 6,00 m
- Farbbeschichtung:
Seite 1: 35µm Polyesterbeschichtung **RobustPLUS**
Seite 2: Rückseitenschutzlack (RSL)

3005 7016 8004 9005

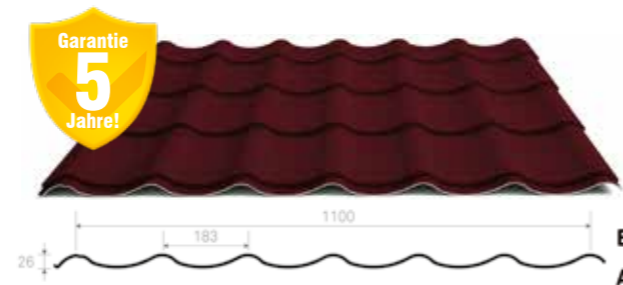

Ihr Mehrwert der Beschichtung **RobustPLUS**

- + guter Farberhalt durch bessere UV-Beständigkeit: RUV3
- + harte Oberfläche für höhere Kratzfestigkeit bei der Handhabung
- + rutschfeste Oberfläche für sicheres Arbeiten bei der Montage

Profil **Premium**

- Garantie: 15 Jahre
- Dicke: 0,60 mm | Gewicht: 5,4 kg/m²
- Fertigungslänge: 1,20 bis 8,00 m
- Farbbeschichtung:
Seite 1: 50µm Polyesterbeschichtung Premium mit Polyamid-Partikeln
Seite 2: Rückseitenschutzlack (RSL)

3005 7016 8004 8012 9005

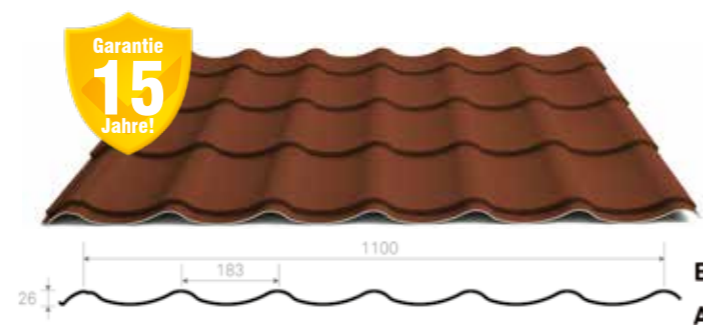

Ihr Mehrwert der Beschichtung **Premium**

- + ausgezeichneter Korrosionsschutz: Kategorie RC5
- + herausragende Farbbeständigkeit und Glanzhalt: UV-Beständigkeitsklasse RUV4
- + gekörntes Produkt für Oberflächenhärte und ausgezeichnete Robustheit bei Handhabung und Verarbeitung

Unsere Dachpfanne **thermoPLUS300**

- Garantie: 30 Jahre - im System mit Schutzfolie, spanlosen Edelstahlschrauben und Minikalotten
- Dicke: 0,63 mm | Gewicht: 5,7 kg/m²
- Fertigungslängen: 1,20 - 8,00 m
- Stahl: S320GD + Z350 (Feuerverzinkung)
- Farbbeschichtungen:
Seite 1: 50 µm Polyurethan-Polyamid (PUR-PA) mit Thermo-Oberfläche und Schutzfolie |
Seite 2: 25 µm Polyester (SP)

7016

Garantie
30
Jahre!

TIPP:
Weitere Farben
erhalten Sie
auf Anfrage.

Ihr Mehrwert der Dachpfanne **thermoPLUS300**

- + verbessertes Wohnraumklima: bis zu 10 Grad Temperaturunterschied auf der Dachunterseite
- + reflektiert bis zu 300 % mehr Infrarotstrahlen als gewöhnliche Dachpfannenprofile und Dachziegel
- + **MEHR**: mehr Stabilität, höchste Korrosions- und Farbbeständigkeit

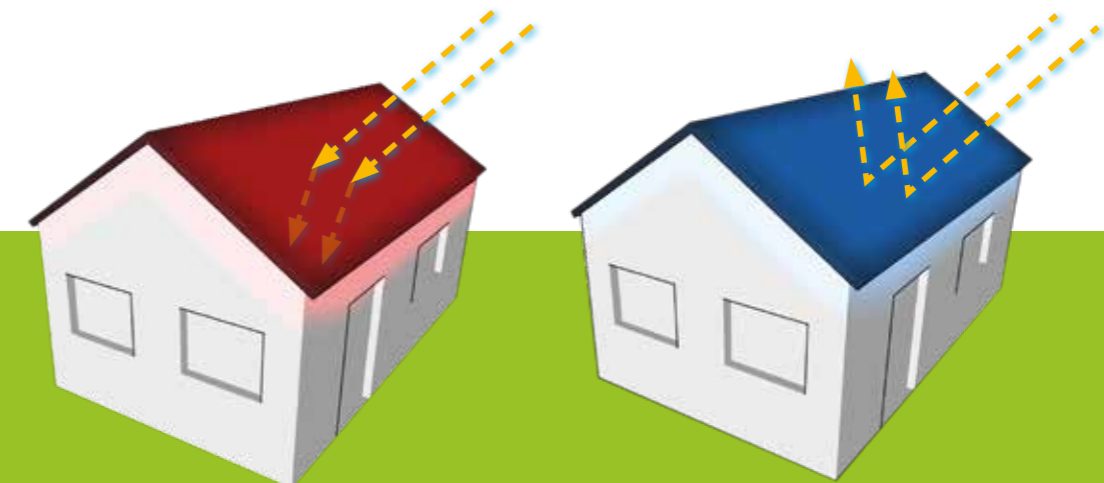

Standardprodukt

thermoPLUS300

Unsere **Alternative** für Ihr Dach.

- Bauprodukt gemäß EU-Bauproduktenverordnung (CPR) Nr. 305/2011
- Dachpfannenprofil nach EN 14782
- Leistungserklärung und CE-Kennzeichnung nach EN 1090
- Stahl: S320 GD + Z275
- Deckbreite: 1.100 mm | Gesamtbreite (Berechnungsbreite): 1.180 mm

Unser **Mehrwert** für Ihr Dach.

- ansprechendes Erscheinungsbild durch „Ziegel-Optik“
- einfaches Verlegen auf bestehender Ziegellattung
- Sicherheit gegen Wassereintritt durch eingebaute Wasserfalle
- Auf-Maß-Fertigung

... einfach **MEHR.**

Unsere **Sandwichelemente** in der Übersicht.

Dachelement **PUR/PIR**

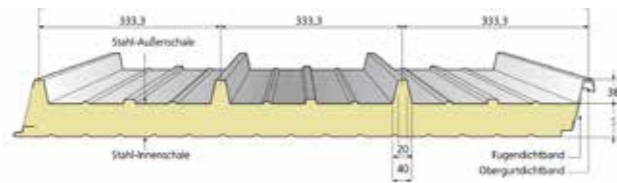

Verschiedene Längen, Kernstärken und passende Schrauben ab Lager verfügbar ✓

- entsprechend der geltenden EU Bauprodukten-Richtlinie nach Sandwichnorm DIN EN 14509
- Herstellung in Deutschland
- Baubreite: 1.000 mm
- Korrosionsschutz nach DIN 55634-8 und DIN EN 10346

Dachelement **MiWo**

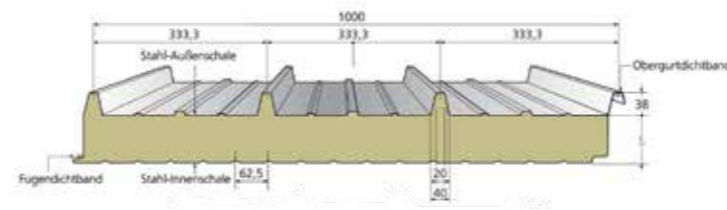

Ihr Mehrwert der Sandwichelemente

- + verschiedene RAL-Farben sowie Beschichtungen auf Anfrage
- + Kleinmengen auf Maß lieferbar
- + Dachelemente: Einklick-Technik vereinfacht die Verarbeitung
- + Wandelemente (sichtbar befestigt): die integrierte Versteifungssicke ermöglicht eine „beulenfreie“ Montage

Kernstärke (s) in mm		30	40	60	80	100	120	150	200
Dach	PUR/PIR*	✓	✓	✓	✓	✓	✓	✓	
	MIWO**			✓	✓	✓	✓	✓	✓

* Baustoffklasse B-s3-d0 schwer entflammbar nach DIN EN 13501-1
 ** Baustoffklasse A2-s1-d0 nicht brennbar nach DIN EN 13501-1

Wandelement **PUR/PIR**

sichtbar befestigt

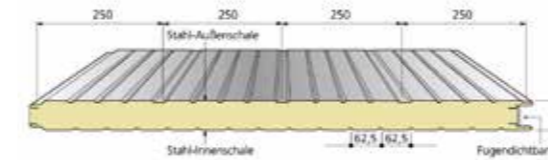

Verschiedene Längen ab Lager verfügbar ✓

verdeckt befestigt

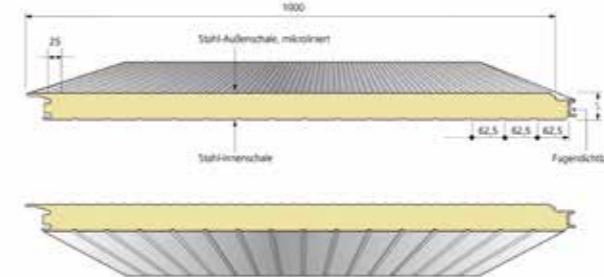

Wandelement **MiWo**

sichtbar befestigt

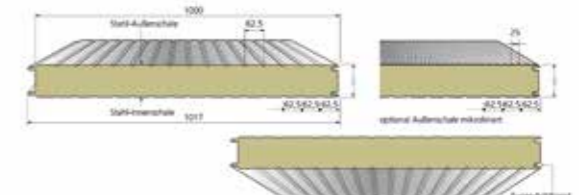

verdeckt befestigt

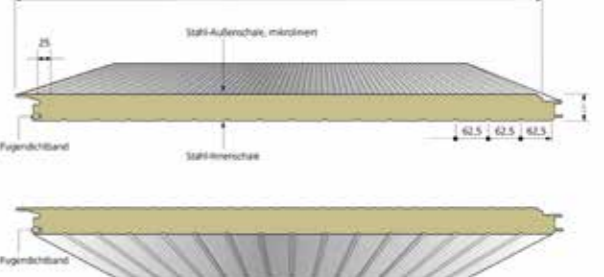

Kernstärke (s) in mm		30	40	60	80	100	120	150	200
Wand	PUR/PIR sichtbar befestigt*		✓	✓	✓	✓	✓		
	PUR/PIR verdeckt befestigt*			✓	✓	✓	✓	✓	
	MIWO sichtbar befestigt**			✓	✓	✓	✓	✓	✓
	MIWO verdeckt befestigt**				✓	✓	✓	✓	✓

* Baustoffklasse B-s3-d0 schwer entflammbar nach DIN EN 13501-1
 ** Baustoffklasse A2-s1-d0 nicht brennbar nach DIN EN 13501-1

TIPP:
 Weitere Ausführungen auf Anfrage!

Doppelt hält besser.

Unsere Sandwichelemente bestehen aus beidseitig verzinkten, beschichteten Stahlblechen und einem Polyurethan- (PUR) oder Polyisocyanurat- (PIR) Hartschaumkern. Diese sind alternativ auch mit Mineralwollämmkern (MiWo) erhältlich.

... einfach **MEHR.**

Unsere **Lichtplatten** in der Übersicht.

Eigenschaften unserer **PVC-Lichtplatten**

- Baustoffklasse nach DIN 4102: B1 schwer entflammbar
- Brandverhalten nach DIN 4102: nicht brennend abtropfend, somit geeignet als ausschmelzbare Fläche
- Farbe: glashell (farblos)
- Materialstärke: 1,20 mm
- Lichtdurchlässigkeit: 81 %
- Gebrauchstemperatur: bis +60 °C
- empfohlene Länge: bis 5.000 mm
- Gewicht: 2,1 kg/m²

Trapezlichtplatte S35/207 S35/207.PLUS

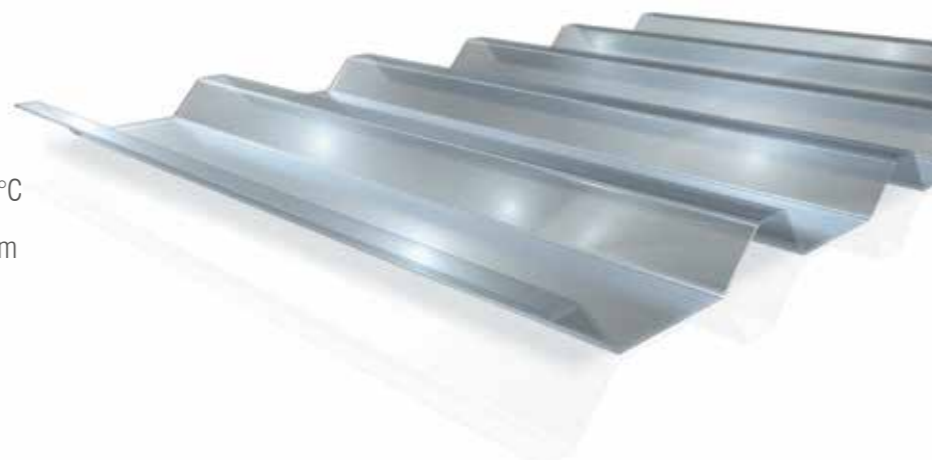

Ihr Mehrwert sind **10 Jahre Werksgarantie** auf:

- + Korrosionsbeständigkeit
- + Witterungsbeständigkeit
- + UV- und Lichtbeständigkeit
- + Hagelsicherheit

Zusätzlich: weitestgehend chemikalienbeständig*

Welllichtplatte S18/76



TIPP:
Wir führen die
passende Befestigung
für unsere
Lichtplatten!

*Detaillierte Informationen auf Anfrage erhältlich.

Unser REISSER **Abstandsset**.

3 IN 1! Abstandhalter + Kalotte + Bohrschraube

Ihr Mehrwert des REISSER Abstandssets

- + Ein-Mann-Montage
- + 50 % Zeitersparnis
- + deutlich verbesserte Dichtigkeit
- + verbesserter Korrosionsschutz



Für die Befestigung von Lichtplatten als Wellprofil S18/76 und als Trapezprofil S35/207 bis max. 2 mm Materialstärke.

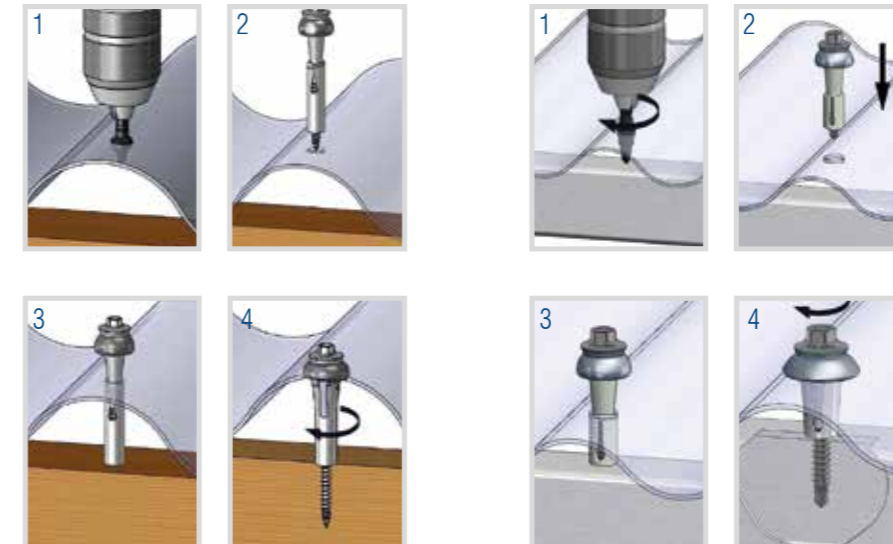

Hält bei **Wind** und **Wetter**.

Unsere Lichtplatten zeichnen sich durch eine exzellente Bruchfestigkeit aus, sind hagelsicher und verspröden auch bei Minustemperaturen nicht. Der Grund hierfür ist das patentierte Herstellungsverfahren: Unsere

Lichtplatten werden – weltweit einzigartig – während der Produktion biaxial gereckt. Durch dieses Herstellungsverfahren wird eine viermal höhere Schlagzähigkeit bis zu einer Temperatur von -40 °C erreicht.

... einfach **MEHR**.

Für **Schrauben**-Profis.

Ihr Mehrwert unseres Schraubensortiments

- + umfangreiches Sortiment
- + hohe Lagerkapazität
- + Schrauben auch mit RAL-Kopfbeschichtung lieferbar

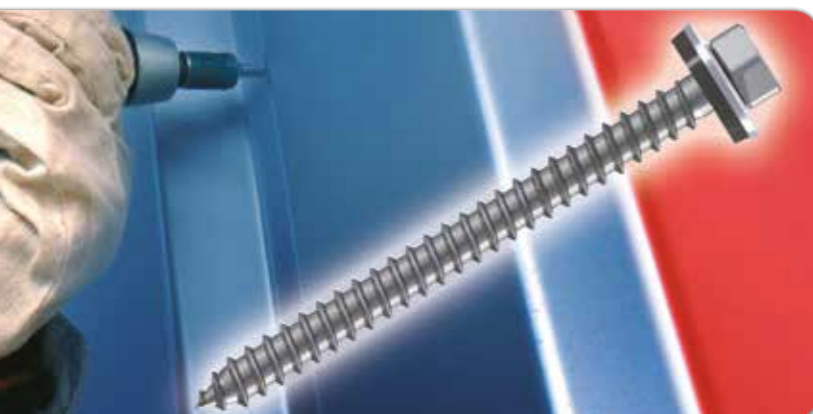

Dichtschrauben

Die günstige Art der Verschraubung mit Vorbohren.

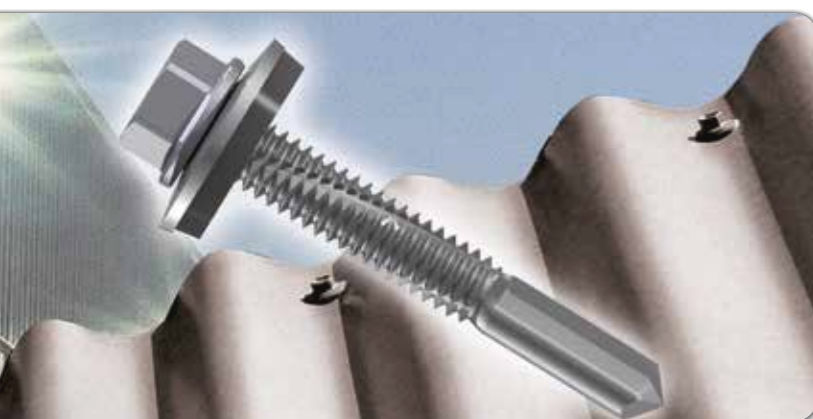

Bohrschrauben für Holz- und Stahl-Unterkonstruktionen

- für die komfortable Verschraubung ohne Vorbohren – bis zu 50 % Zeitersparnis
- Reduzierung der Werkzeugkosten
- hohe Sicherheit



Das spanlose Duo

- keine Schäden durch lästige Späne
- kein Vorbohren – bis zu 50 % Zeitersparnis



Kalotten

- Stromlinienform: keine Wasser- und Schmutzansammlungen auf dem Obergurt, dadurch keine Korrosion
- höhere Stabilität durch statisch geschlossene Sicken
- optimale Abdichtung durch EPDM
- aus Aluminium in blank oder farbig lieferbar

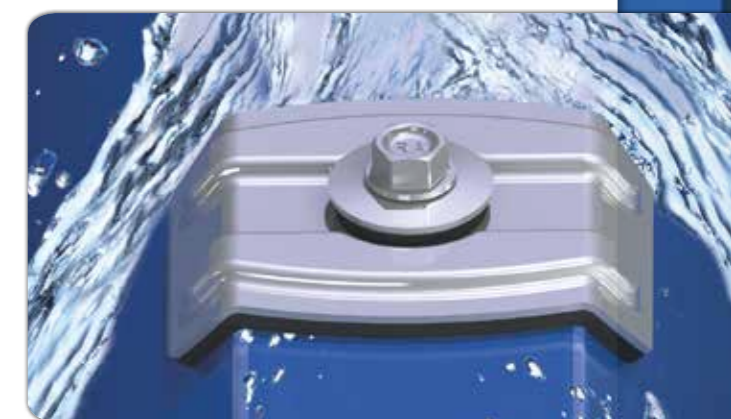

Als notwendige Ergänzung der Hochsickenbefestigung

Fachgerechte **Befestigung**.

Wichtiger Hinweis: Bitte beachten Sie, dass in Deutschland im Außenbereich (bewitterten Bereich) und zulassungspflichtigen Bereich **ausschließlich Edelstahlschrauben** mit einer bauaufsichtlichen Zulassung eingesetzt werden dürfen. Verzinkte Schrauben (egal ob blank oder farblich beschichtet) sind in Deutschland für diesen

Einsatzzweck nicht zugelassen. Die Verwendung von verzinkten Schrauben führt ebenfalls dazu, dass Zulassungen oder Typenprüfbescheide von Trapez- oder Wellblechen Ihre Gültigkeit verlieren, wenn in diesen die Verwendung von zugelassenen Edelstahlschrauben als Bedingung aufgeführt ist.

Kalotten
sind für folgende Profile verfügbar:
S17/136, S18/76, S35/207,
S35/207.PLUS, Dachpfanne,
Sandwichelemente Dach

... einfach **MEHR.**

Die REISSER *Minikalotte* für Dachpfannenprofile.

Unsere *Kantenteile*.



1. Auflegen als Bohrschablone

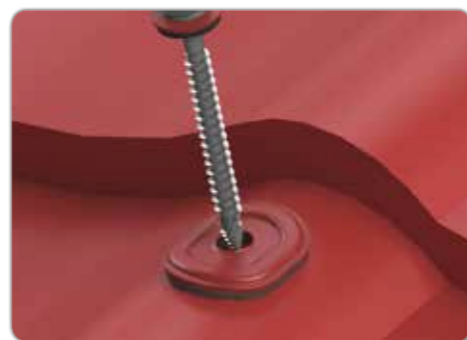

2. Schraube durch Kalotte einschrauben



3. Anziehen bis Dichtung leicht komprimiert



4. Perfekter, stabiler Sitz

Ihr Mehrwert der Minikalotte

- + Bohrschablone für perfekten Sitz der Schraube
- + leichtes, sicheres Handling
- + stabilisiert, kein Einbeulen des Obergurts
- + perfekte Optik durch wählbare Farben



MABGETREU
Wir bieten Ihnen verschiedene Standardausführungen und Kantenteile auf Maß gemäß Ihrer Vorgabe an.

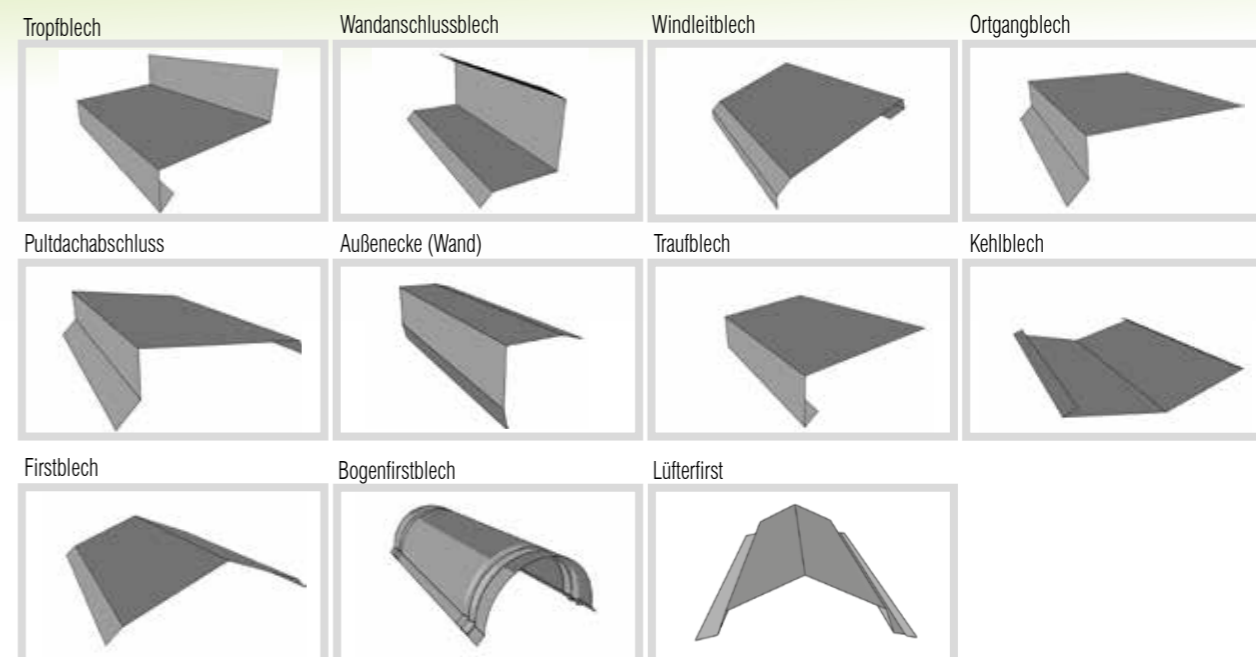

... einfach **MEHR.**

Unser umfangreiches **Zubehör.**

Unser Service für Sie: **Staplerentladung.**

Dachlatten

nach DIN 4074 (S10)
Die Ware wird technisch auf ca. 20 % +/- 2 % Restholzfeuchte getrocknet.

Dichtband

komprimierbar und imprägniert
(Typ 2 nach IFBS INFO 4.02)

Spraydosen und 2-K Lack

Zum Nachbessern in verschiedenen Standard- und Sonderfarben erhältlich.

Regenrinne

Das 5- und 6-teilige Zambelli Meister- System überzeugt durch die neue Zink-Magnesium Veredelung mit äußerster Widerstandsfähigkeit und höchstem Korrosionsschutz.

Ob Regenrinne, Ablaufrohr oder Zubehör: Beim Zambelli Meister System sind alle Dachentwässerungs-Komponenten aus dem gleichen Vormaterial gefertigt und garantiert eine absolut einheitliche Oberfläche.

Blechsneider

Zum nachträglichen Bearbeiten von Blechen mit Bohrmaschinen geeignet.

Rohrmanschetten

sind geeignet für die Abdichtung von Rohren auf Metaldächern und sind bei uns in verschiedenen Abmessungen als Montageset erhältlich.

Profillfüller

Profillfüller werden eingesetzt, um die Sicken von Trapez- und Wellblechen zu schließen.

Erhältlich für den First- und Traufbereich aus hochwertigem PE-Schaumstoff und NEU aus EPDM mit Klebestreifen.

Vorteile EPDM:

- + ersetzen Profillfüller aus PE-Schaum und Zahnleisten
- + vereinfachte Montage durch integrierten Klebestreifen
- + Vögel, Nagetiere und Insekten verschmähen EPDM
- + besonders gute Alterungs- und Ozonbeständigkeit

Desweiteren führen wir Kleincoils (ab 50 lfm), Flachbleche und vieles MEHR.



Abladung JETZT 100% emissionsfrei
mit neuen Elektro-Staplern mit Strom aus erneuerbaren Energien

WUSSTEN SIE SCHON?

Wir bieten Ihnen höchsten Komfort: Unsere auf Anfrage erhältlichen Frachtkosten beinhalten bereits den Service „kostenlose Staplerentladung frei Bordsteinkante“.

Kostenlose Staplerentladung:

- + lediglich eine Person zur Empfangnahme bzw. Kontrolle der Ware
- + kein Kraftaufwand
- + Materialschonung
 - durch Abheben ganzer Pakete
 - durch gummierte Gabelstaplerzinken und geschultes Personal
- + kurze Abladezeiten bei größeren Mengen

Ohne Staplerentladung:

- mind. 2 starke Männer zur Handabladung
- hoher Kraftaufwand
- große Gefahr der Materialbeschädigung
 - durch Abladen einzelner Bleche
 - durch Ziehen, Abknicken oder Abrutschen von Blechen aus 2 bis 4 Metern Höhe (von Boden bis Paketoberseite)
- lange Abladezeiten bei größeren Mengen



Bedingungen für Gabelstaplerentladung

Profil 17/136 Wellprofil: Dicke 0,50 mm	bis 6,00 m
Sandwichenelemente	bis 8,00 m
Profil S35/207 S35/207.PLUS: Dicke 0,50 mm	bis 8,00 m
Profil S35/207 S35/207.PLUS Wellprofil: ab Dicke 0,63 mm	bis 10,00 m
Profil S75/305 135/420 158/350: Dicke ab 0,75 mm	bis 12,00 m



7016 9006
erhältlich in der Farbe RAL 7016 anthrazitgrau und RAL 9006 weiß aluminium

www.siegmetail.de

Einfach
MEHR
wert!

SIEGMETALL GmbH

Kalteiche-Ring 24-26
35708 Haiger

Tel. 02773 / 7107 - 0
Fax: 02773 / 7107 - 400
Mail info@siegmetail.de

Informieren Sie sich auch
online auf www.siegmetail.de

